

Escanee el  
código QR



# Safescan 2485-SC

## Contadora y clasificadora de billetes por valor

### Manual de usuario



## Versión impresa

---

[Haga clic](#) aquí para abrir una versión imprimible del manual en el idioma seleccionado.

## Introducción

---

Gracias por adquirir la contadora de billetes Safescan 2485-SC. Para un uso y mantenimiento correctos, le recomendamos leer atentamente este manual de usuario.

### Aviso importante

---

Si el equipo se modifica de cualquier forma o se utiliza de un modo distinto al previsto en el momento de la entrega, el proveedor del equipo no asumirá ninguna responsabilidad por lesiones o daños a personas o al propio equipo. Si se modifican las condiciones de uso del equipo, deberá ponerse en contacto con el proveedor; de lo contrario, la declaración de conformidad quedará invalidada.

## Instrucciones de seguridad

---

- Coloque la máquina sobre una superficie plana y estable.
- No coloque la máquina en entornos polvorientos o sucios.
- Utilice la cubierta antipolvo suministrada cuando la máquina no esté en uso.
- No coloque la máquina bajo la luz solar directa ni cerca de fuentes de calor o aparatos de aire acondicionado.
- Conecte siempre el dispositivo a una toma de corriente con conexión a tierra.
- Utilice únicamente el cable de alimentación suministrado.
- Temperatura de funcionamiento: 15–35 °C / 59–95 °F.
- Humedad de funcionamiento: 30–80 % H.R.
- No utilice la máquina en exteriores.
- No exponga la máquina a líquidos.
- Esta máquina contiene piezas giratorias. No toque nunca las partes móviles cuando la máquina esté encendida.
- Asegúrese de que no caigan objetos extraños (monedas, clips, grapas) dentro de la máquina; estos pueden bloquear las piezas mecánicas y los sensores de la máquina, dañarlos o romperlos y anular la garantía.
- Mantenga joyas, cabello largo, corbatas y otros elementos sobresalientes alejados mientras utiliza la máquina.
- No desmonte nunca la máquina.
- Para evitar el riesgo de descarga eléctrica, no toque el cable de alimentación con las manos mojadas.
- Desconecte el dispositivo si desea moverlo a otra ubicación.
- Al desconectar la unidad de la toma de corriente, sujete el enchufe; nunca tire del cable.

## Descripción general del producto y contenido de la caja

---

### Parte frontal

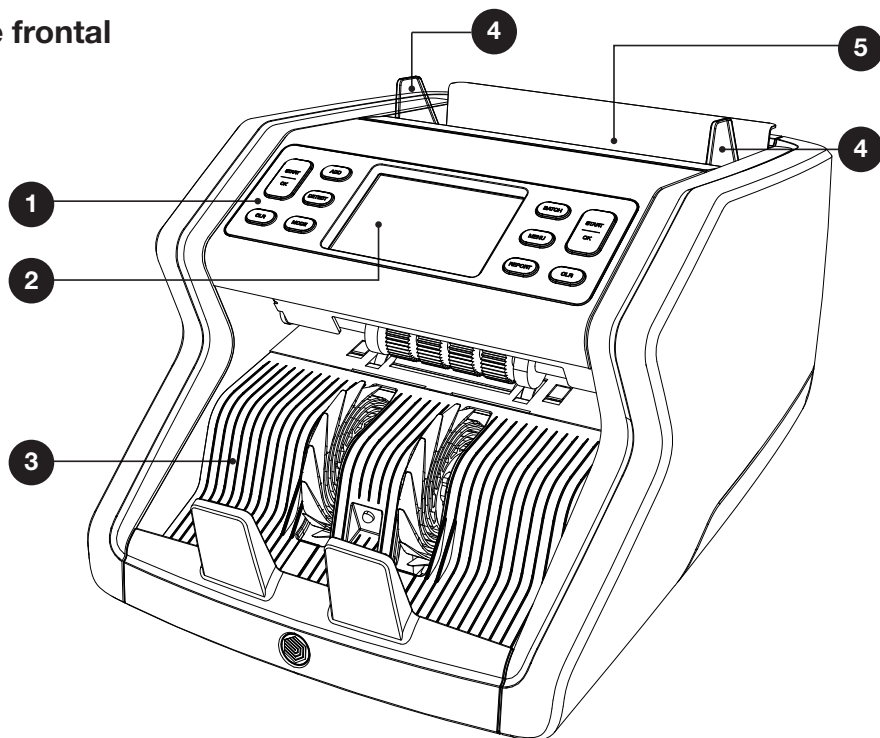

- 
1. Panel de control
  2. Pantalla táctil LCD
  3. Apilador
  4. Guías de billetes
  5. Tolva

## Parte posterior

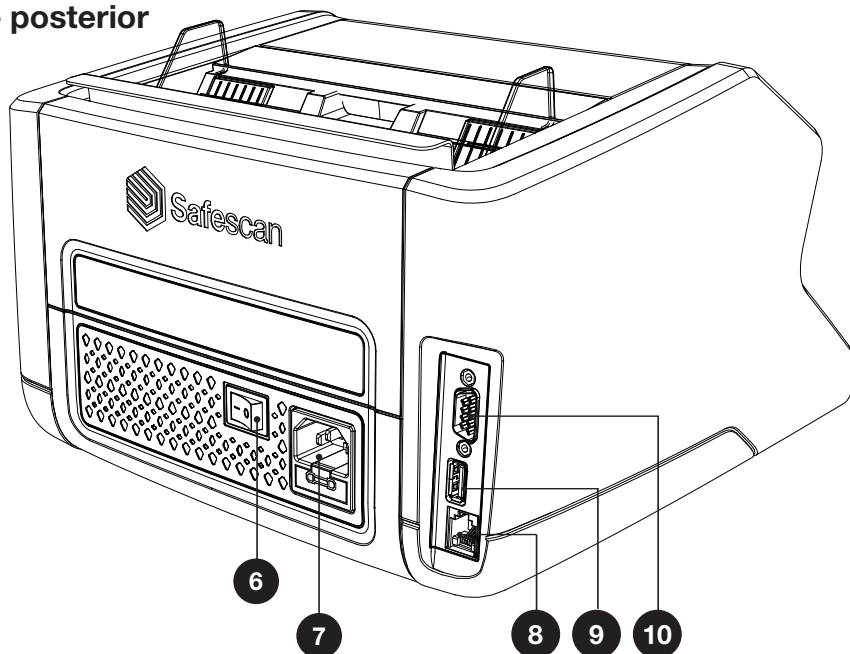

- |  |   |
|--|---|
| <p><b>6.</b> Interruptor de encendido</p> <p><b>7.</b> Conector de alimentación eléctrica</p> <p><b>8.</b> Conector para pantalla externa (RJ-12)</p> <p><b>9.</b> Puerto de actualización (USB-A)</p> | <p><b>10.</b> Puerto de impresión (RS-232)</p> <p><b>11.</b> Carpeta de inicio rápido</p> <p><b>12.</b> Cubierta antipolvo</p> <p><b>13.</b> Cable de alimentación</p> <p><b>14.</b> Cepillo y paño de limpieza</p> <p><b>15.</b> Juego de celebración*</p> |
|--|---|

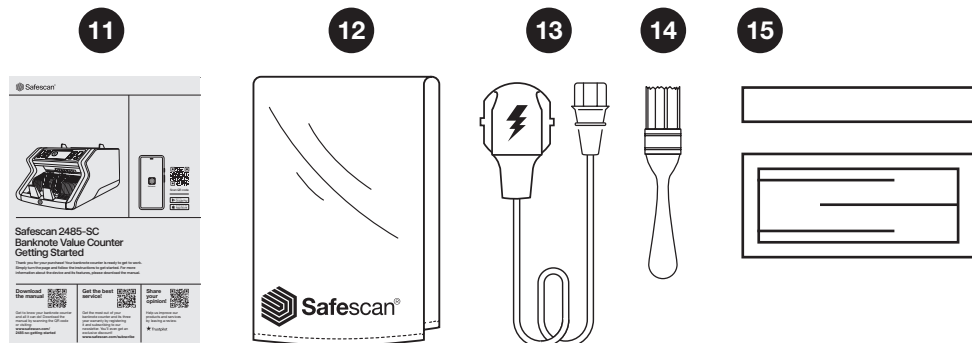

\*Almacenar artículos de calibración. Usar solo bajo la supervisión del soporte de Safescan.

## Configuración de la máquina

1. Retire la lámina protectora de la pantalla LCD.
2. Conecte el cable de alimentación a la toma de corriente.
3. Encienda el dispositivo mediante el interruptor de encendido.
4. La contadora de billetes se iniciará. Seleccione un idioma tocando la pantalla y confirme la selección en la siguiente pantalla.
5. El dispositivo realizará una autocomprobación durante la cual se mostrarán la versión del software y el número de producto. Tras completarse correctamente la autocomprobación, la máquina solicitará escanear el código QR para obtener la aplicación Safescan. Después de pulsar [OK], se abrirá la pantalla de conteo y el dispositivo estará listo para su uso.

## Botones y pantalla táctil

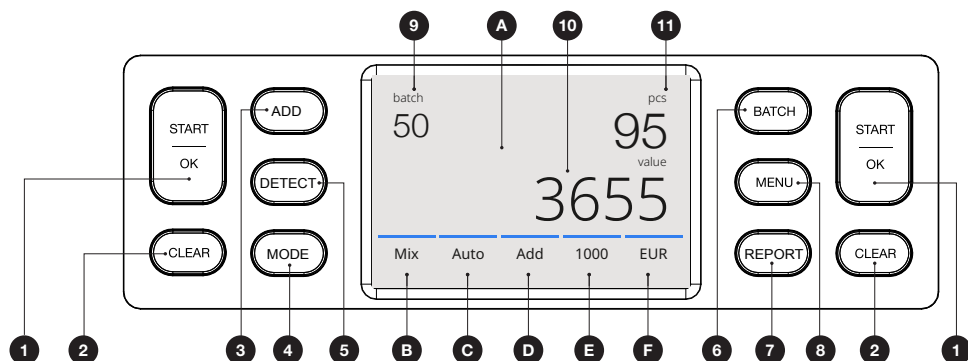

N.º	Botón	Descripción
1.	START/OK	Iniciar conteo / Confirmar selección (en MENÚ)
2.	CLEAR	Borrar resultados del conteo
3.	ADD	Función ADD activada/desactivada (suma los resultados de varios conteos al total)
4.	MODE	Abrir menú de modo de conteo
5.	DETECT	Abrir menú de detección (seleccionar moneda/tipo de detección)
6.	BATCH	Abrir menú de lote (en el menú BATCH: Bucle: 100 - 50 - 25 - 20 - 10 - Off)
7.	REPORT	Abrir informe de resultados del conteo con interfaz de envío e impresión
8.	MENU	Abrir el menú de usuario

<b>N.º</b>	<b>Botón</b>	<b>Descripción</b>
<b>A</b>		Abrir menú rápido
<b>B</b>		Abrir menú de modo de conteo
<b>C</b>		Inicio automático del conteo activado/des-activado
<b>D</b>		Función ADD activada/desactivada (suma los resultados de varios conteos al total)
<b>E</b>		Abrir menú de velocidad de conteo
<b>F</b>		Abrir menú de tipo de detección
<b>9.</b>		Número de lote seleccionado

<b>N.º</b>	<b>Botón</b>	<b>Descripción</b>
<b>10.</b>		Valor total de los billetes contados
<b>11</b>		Número de billetes contados

## Primer uso

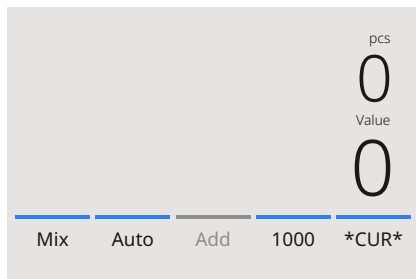

1. El dispositivo se inicia de forma predeterminada con los siguientes ajustes:
  - A. Tipo de detección: \*CUR\* (reconocimiento automático de moneda)
  - B. Modo de conteo: MIX
  - C. Inicio automático: ON
  - D. Modo ADD: OFF
  - E. Velocidad de conteo: 1000

## 2. Evite errores de conteo innecesarios.

Organice los billetes apilándolos cuidadosamente, desde la denominación más baja hasta la más alta. Coloque el fajo en la tolva con los billetes de mayor denominación hacia arriba. Empuje suavemente los billetes hacia atrás para iniciar el proceso de conteo. Asegúrese de que el fajo esté alineado de manera uniforme, con la parte posterior recta y los billetes centrados. Utilice las manos con cuidado para guiar los billetes durante el conteo y evitar que se inclinen o se desplacen.

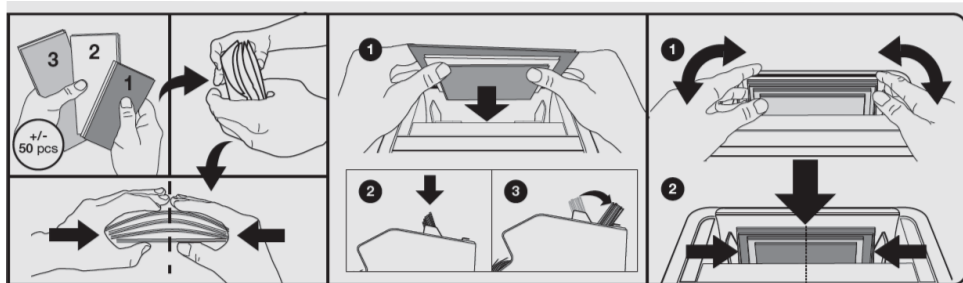

3. Cuando los billetes se colocan en la tolva, la máquina comenzará a contar automáticamente.

Nota: Pulse **[AUTO]** en la pantalla para desactivar esta función.

4. Cuando el dispositivo detecta un billete sospechoso durante el conteo, se detendrá, emitirá una señal acústica y mostrará un mensaje de error. El último billete contado en el apilador es el billete sospechoso. Retire este billete y pulse **[Start/OK]** para continuar con el conteo.

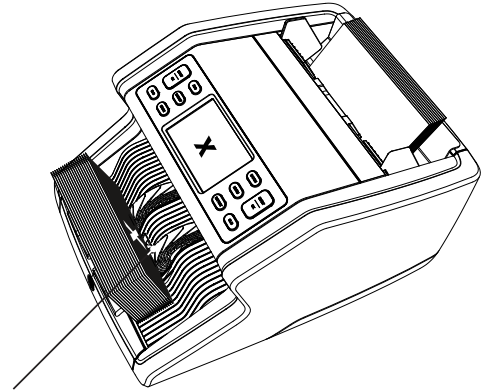

**Billete sospechoso**

- 5 Una vez finalizado el conteo, los resultados se muestran en la pantalla.

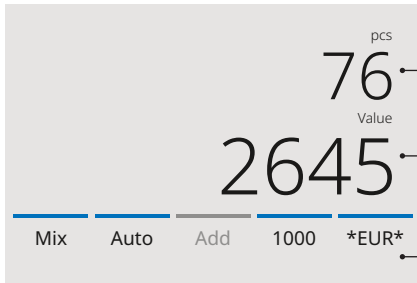

**Número total de billetes**

**Valor total contado**

**Moneda detectada automáticamente**

6. Pulse el botón **[REPORT]** para ver los resultados detallados del conteo, especificados por denominación.

Den	Pcs	Value
5	23	115
10	16	160
20	21	420
50	17	850
< Total	76	2.645 >

Pulse **[PRINT]** en la pantalla para imprimir los resultados del conteo\*.

Pulse **[Send]** en la pantalla para enviar los resultados del conteo a la aplicación Safescan.

\* **Recomendamos el uso de la impresora opcional Safescan TP-230.**

## Envío de resultados de conteo a la aplicación Safescan

Para enviar los resultados del conteo a la aplicación Safescan, la aplicación debe estar instalada en su smartphone. Para descarga la, escanee el código QR o pulse el botón **Get Safescan App** que aparece a continuación.

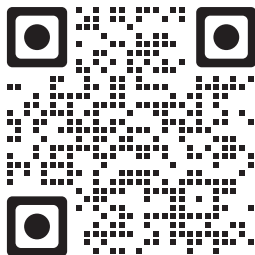

Escanee el código QR



Haga clic en la tienda de aplicaciones

EUR Report		
Den	Pcs	Value
5	23	115
10	16	160
20	21	420
50	17	850
< Total	76	2.645 >

1. En la pantalla de informe, pulse **[Send]**.

**A.** Si no se ha establecido ninguna conexión previa, el dispositivo mostrará un ID del dispositivo junto con las instrucciones correspondientes. Este ID del dispositivo se utiliza para identificar su equipo en la aplicación Safescan.

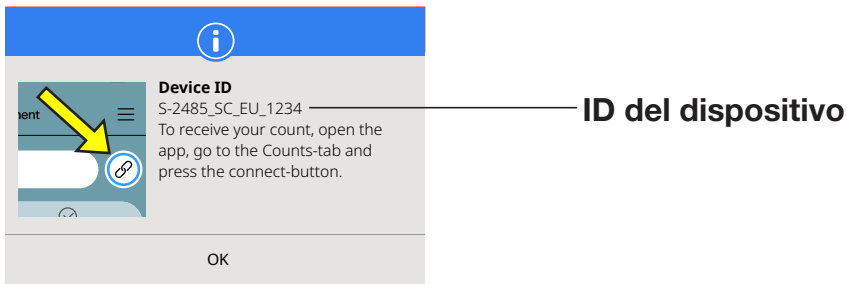

**B.** Si ya existe una conexión activa durante la sesión actual, los resultados del conteo se enviarán directamente a la aplicación Safescan.

**Nota:** La aplicación mantiene una conexión activa con el dispositivo durante 10 minutos. Cada vez que se envían nuevos resultados de conteo, el temporizador de 10 minutos se reinicia.

## Selección del tipo de detección

1. Para seleccionar o cambiar el tipo de detección actual, pulse el indicador de moneda situado en la esquina inferior derecha de la pantalla táctil o pulse el botón **[DETECT]** del panel de control. Se abrirá el menú de detección.

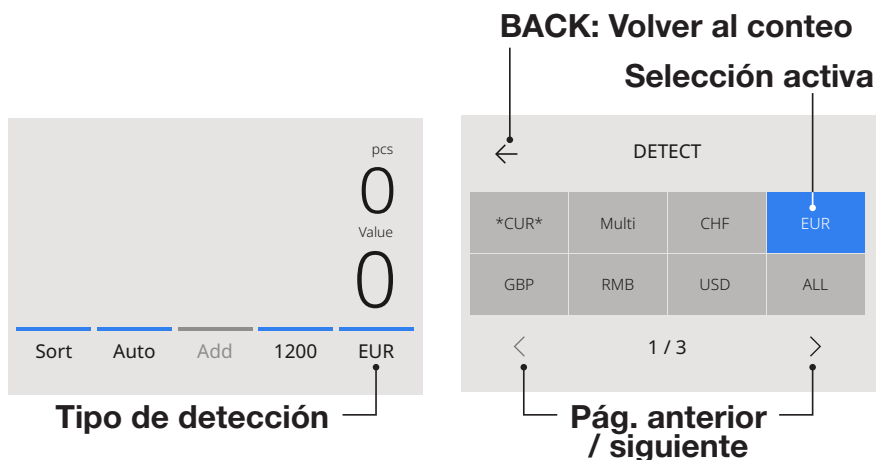

2. El menú de detección contiene varios mosaicos de selección. El tipo de detección activo se muestra con un mosaico de color azul. Utilice los botones [LEFT] y [RIGHT] para desplazarse entre las páginas del menú de detección. Simplemente pulse en la pantalla el mosaico correspondiente a la moneda o al método de detección que desee utilizar para su conteo.

**Nota:** La selección de un tipo de detección determina los modos de conteo disponibles.

## Explicación de los tipos de detección disponibles

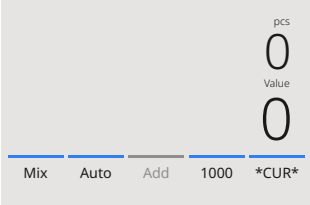
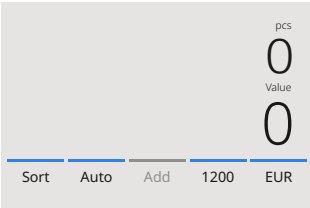
Detección	Descripción	Explicación de uso
<p><b>*CUR*</b></p>  <p>The screenshot shows a menu with five options: Mix, Auto, Add, 1000, and *CUR*. The *CUR* option is highlighted with a blue underline. To the right of the menu, there are two large '0' digits, with 'pcs' above the top one and 'Value' above the bottom one.</p>	<p>Las monedas disponibles en el dispositivo se reconocen automáticamente.</p>	<p>Con CUR seleccionado, no es necesario elegir manualmente la moneda antes de realizar el conteo. Simplemente coloque los billetes en la máquina. La primera moneda detectada se seleccionará automáticamente como la moneda activa del conteo.</p>
<p>EUR, USD, GBP y otras monedas disponibles en el dispositivo.</p>  <p>The screenshot shows a menu with five options: Sort, Auto, Add, 1200, and EUR. The EUR option is highlighted with a blue underline. To the right of the menu, there are two large '0' digits, with 'pcs' above the top one and 'Value' above the bottom one.</p>	<p>Conteo de billetes de una moneda específica.</p>	<p>Seleccione la moneda en el menú DETECT. Los billetes de otras monedas se considerarán sospechosos.</p>

Detección	Descripción	Explicación de uso
ALL	Conteo por piezas sin detección de falsificaciones.	Seleccione ALL, UV, MG o UV+MG para realizar conteos por piezas de monedas que no estén disponibles en la máquina.
UV	Conteo por piezas con detección UV.	
MG	Conteo por piezas con detección MG.	
UV   MG	Conteo por piezas con detección UV + MG.	

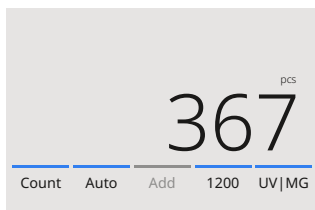

## Selección de un modo de conteo

1. Pulse el tipo de modo en la esquina inferior izquierda de la pantalla o pulse el botón [MODE] del panel de control. Se abrirá el menú de modos.

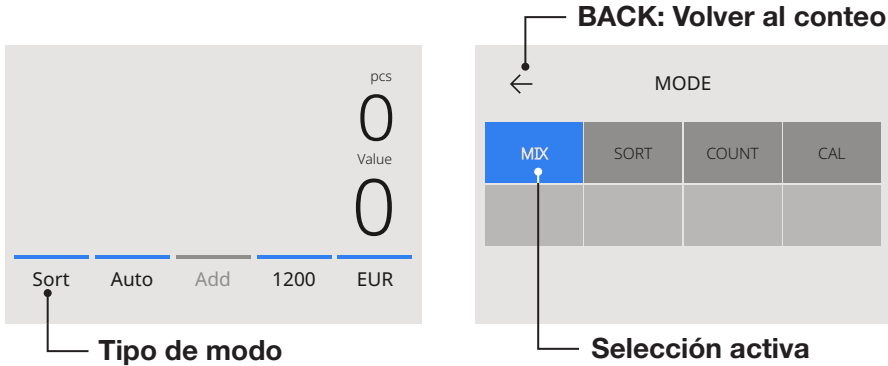

2. El menú de modos contiene varios mosaicos de selección. El tipo de modo activo se muestra con un mosaico de color azul. Los modos disponibles dependen del tipo de detección activo. Simplemente pulse el modo que desee utilizar para su conteo.

## Explicación de los modos de conteo disponibles

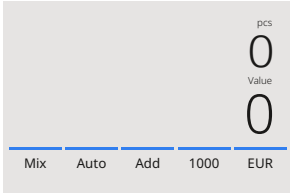
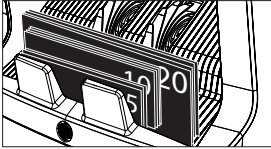
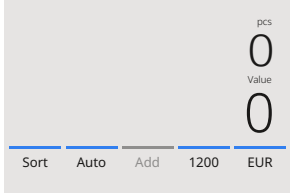
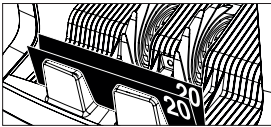
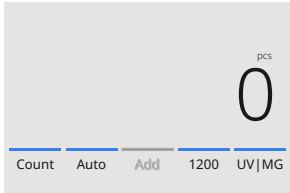
Modo	Función principal	Explicación del modo
<b>Mix</b> 	Conteo del valor y del número de denominaciones de billetes. 	Conteo del valor y del número de denominaciones ordenadas y desordenadas de la moneda seleccionada. Si se selecciona la detección "MULTI", se pueden contar simultáneamente hasta 3 monedas mezcladas.
<b>Sort</b> 	Conteo del valor y del número de billetes mientras se separan las diferentes denominaciones. 	Conteo del número de billetes clasificados por denominación. Las denominaciones diferentes a la del primer billete contado serán rechazadas.
<b>Count</b> 	Conteo del número de billetes.	Conteo del número de billetes sin comprobar las dimensiones ni el valor de los billetes.

## Seleccionar la velocidad de conteo

Pulse la indicación de velocidad de conteo en la pantalla táctil para abrir el menú Speed. El menú de velocidad mostrará las velocidades de conteo disponibles según el modo de conteo y el ajuste de detección seleccionados.

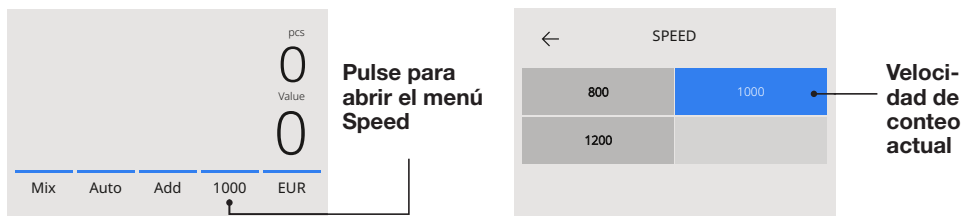

## Función ADD

Utilice la función ADD para sumar los resultados de varios conteos al total. Pulse **[ADD]** en la parte central inferior de la pantalla de conteo o pulse el botón **[ADD]** del panel de control. La barra situada encima de ADD se iluminará en azul cuando esté activada.

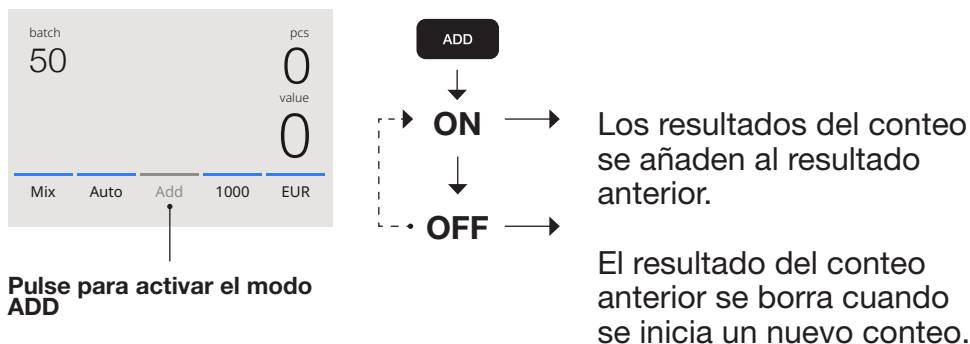

## Conteo por lotes

La función de lotes se utiliza para crear fajos con un número igual de billetes. Pulse **[BATCH]** para abrir la pantalla de introducción de lotes. De forma predeterminada, el número de lote está establecido en 100.

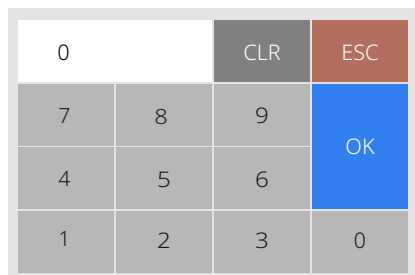

1. Introduzca el número de lote deseado en la pantalla táctil y pulse **[OK]** para confirmar. O pulse repetidamente el botón **[BATCH]** para alternar entre los números de lote preestablecidos.
  - Pulse **[CLR]** para borrar la entrada.
  - Pulse **[ESC]** en la pantalla táctil para salir de la pantalla de introducción de lotes.

2. En la pantalla de conteo se muestra el número de lote.

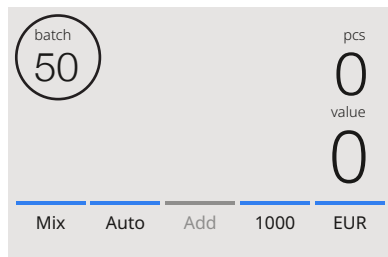

3. Coloque un fajo de billetes en la tolva. El dispositivo dejará de contar cuando se alcance el número de lote.

**Nota:** Cuando no se alcanza el número de lote, el dispositivo emitirá 1 señal acústica.

## Inicio automático del conteo

Con el ajuste 'Auto' activado, la máquina comenzará a contar automáticamente cuando se coloquen billetes en la tolva. Con 'Auto' desactivado, debe pulsarse el botón **[START]** para iniciar el conteo.

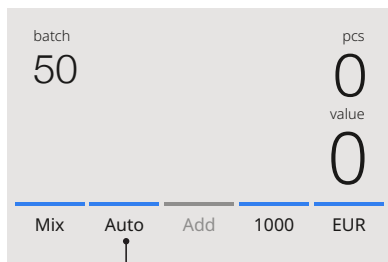

Pulse para activar el inicio automático del conteo

## Informe de conteo

Utilice la pantalla de informe para mostrar los resultados del conteo de monedas.

Volver al conteo

Imprimir resultados

Den	Pcs	Value
5	23	115
10	16	160
20	21	420
50	17	850
<b>&lt; Total</b>	<b>76</b>	<b>2.645 &gt;</b>

Enviar resultados

Pág. anterior / siguiente

1. Tras finalizar un conteo, pulse **[REPORT]** para ver los resultados.
2. La pantalla de informe muestra la cantidad y el valor por denominación, así como el valor total.
3. Pulse > para desplazarse por las siguientes páginas de resultados.
4. Pulse Print para enviar los resultados del conteo a una impresora.
5. Pulse [Send] para enviar los resultados del conteo a la aplicación Safescan.
6. Pulse <- para salir de la pantalla de informe y volver a la pantalla de conteo.

## Mensajes de error de billetes

Cuando el dispositivo detecta un billete sospechoso durante el conteo, se detendrá, emitirá una señal acústica y mostrará un mensaje de error. El último billete contado en el apilador es el billete sospechoso. Retire este billete y pulse **[Start/OK]** para continuar con el conteo. Cunte el billete nuevamente para asegurarse de que el billete sospechoso se detecta correctamente.

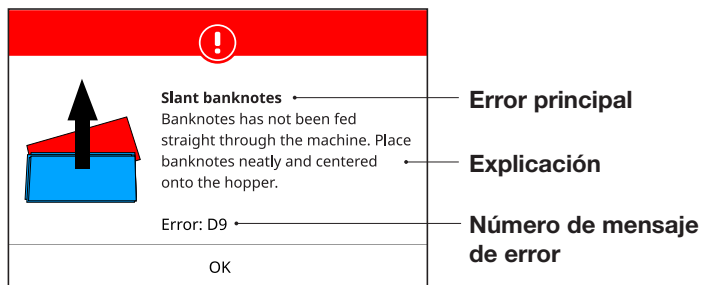

Puede mostrarse una variedad de mensajes. Estos mensajes pueden aparecer durante el inicio del dispositivo o durante el conteo. La pantalla de mensajes de error muestra el error principal, la explicación y solución, así como el número del mensaje de error.

## Mensajes de error de billetes

---

Error	Causa	Solución(es)
<b>UV, MG, IR, IMAGEN IN-COMPLETA, DISTORSIÓN DE IMAGEN, IMAGEN NO RECONOCIDA</b>	<ul style="list-style-type: none"> <li>- El billete es sospechoso.</li> <li>- Los sensores pueden estar sucios u obstruidos por polvo.</li> <li>- La imagen o las características UV e IR integradas de los billetes pueden debilitarse cuando un billete es antiguo, está muy usado o ha sido lavado accidentalmente.</li> </ul>	<ul style="list-style-type: none"> <li>- Vuelva a contar el billete para comprobar si el billete sospechoso se detecta correctamente.</li> <li>- Siga el procedimiento de limpieza.</li> <li>- Compruebe si los billetes están sucios, dañados o desgastados.</li> <li>- Asegúrese de que el dispositivo no se encuentre cerca de campos magnéticos ni de dispositivos que transmitan señales, ya que esto puede interferir con los sensores integrados.</li> </ul>
<b>DENOMINACIÓN DIFERENTE</b>	<ul style="list-style-type: none"> <li>- Se ha detectado un billete de una denominación diferente a la del primer billete contado.</li> </ul>	<ul style="list-style-type: none"> <li>- Compruebe la pila de billetes rechazados para detectar una denominación diferente.</li> </ul>
<b>BILLETES INCLINADOS</b>	<ul style="list-style-type: none"> <li>- Los billetes no se introducen de forma recta en la máquina.</li> </ul>	<ul style="list-style-type: none"> <li>- Asegúrese de que los billetes estén colocados de forma ordenada y centrados en la tolva. Utilice las guías de la tolva para centrar los billetes y, al contar un gran número de billetes, guíelos también con las manos durante el conteo. Consulte la sección Primer uso.</li> </ul>

Error	Causa	Solución(es)
<b>BILLETES PEGADOS, DOBLES</b>	<ul style="list-style-type: none"> <li>- Se introduce más de un billete en la máquina al mismo tiempo.</li> </ul>	<ul style="list-style-type: none"> <li>- Asegúrese de que no haya billetes atascados, doblados o pegados entre sí.</li> <li>- Compruebe la calidad del billete. Si no se observan problemas visibles evidentes, vuelva a contar el billete y compruebe si el problema persiste.</li> <li>- La tolva puede estar ajustada demasiado suelta. Ajuste el mando de regulación de la tolva girándolo en el sentido de las agujas del reloj. Consulte el capítulo Mantenimiento y servicio técnico.</li> </ul>
<b>MEDIO BILLETE</b>	<ul style="list-style-type: none"> <li>- Se ha detectado un billete incompleto, roto o de tamaño reducido.</li> </ul>	<ul style="list-style-type: none"> <li>- Compruebe la calidad del billete. Si no se observan problemas visibles evidentes, vuelva a contar el billete y compruebe si el problema persiste.</li> </ul>
<b>ANCHO, LONGITUD</b>	<ul style="list-style-type: none"> <li>- Se ha detectado un billete con un tamaño no conforme.</li> </ul>	<ul style="list-style-type: none"> <li>- Compruebe la calidad del billete. Si no se observan problemas visibles evidentes, vuelva a contar el billete y compruebe si el problema persiste.</li> </ul>

## Mensajes de error de la máquina

---

Mensaje de error mostrado	Solución mostrada
Sensores bloqueados	Abra el panel superior para realizar el mantenimiento.
Error de servicio de la máquina	Póngase en contacto con el servicio de asistencia de <b>Safescan: <a href="https://support.safescan.com">support.safescan.com</a></b>
El apilador está lleno	Retire todos los billetes del apilador.
El sensor CIS está abierto	Cierre el sensor CIS.
Sensor de la tolva bloqueado	Retire los billetes y elimine el polvo del sensor de la tolva.
Los sensores del apilador están bloqueados	Retire todos los billetes y elimine el polvo del apilador.

## Menú rápido

El menú rápido es una herramienta práctica que ofrece varias funciones de uso frecuente. Abra el menú rápido pulsando una vez en el centro de la pantalla táctil. Con el menú rápido abierto, pulse una función en la pantalla o pulse **[ESC]** para salir del menú rápido.

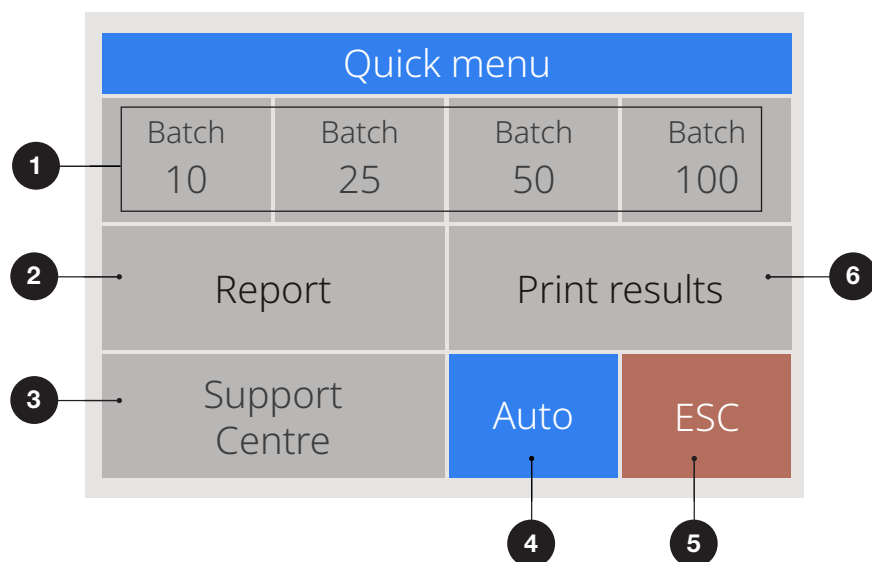

N.º	En pantalla	Descripción	Uso
1.	Batch 10 / 25 / 50 / 100	Preajustes de lote	<p>Instrucción</p> <ol style="list-style-type: none"> <li>1. Pulse la pantalla táctil una vez para abrir el menú rápido.</li> <li>2. Pulse un ajuste de lote.</li> <li>3. La máquina volverá a la pantalla de conteo con el ajuste de lote seleccionado activado.</li> </ol>
<p><b>Nota:</b> Los preajustes de lote pueden ajustarse en las preferencias de conteo del menú.</p>			
2.	Informe	Abrir la pantalla de informe	Utilice la pantalla de informe para mostrar los resultados del conteo de moneda.
3.	Centro de soporte	Código QR a la página del centro de soporte del dispositivo	Escanee el código QR para visitar la página de soporte del dispositivo en línea.
4.	Auto	Inicio automático del conteo activado/desactivado	Con [AUTO] activado, el dispositivo comenzará a contar automáticamente.
5.	ESC	Salir del menú rápido	<p>Instrucción</p> <ol style="list-style-type: none"> <li>1. Pulse [ESC].</li> <li>2. La máquina volverá a la pantalla de conteo.</li> </ol>
6.	Print results	Imprimir les resultats	Nota: Para imprimir los resultados del conteo se necesita la impresora opcional TP-230.

# MENÚ

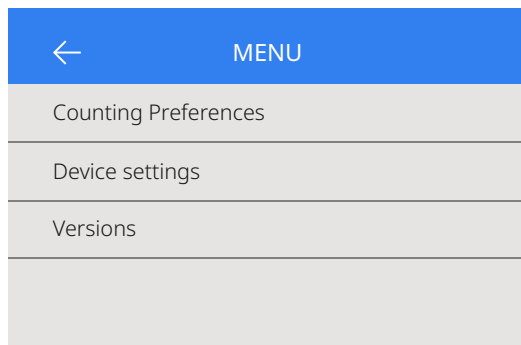

1. Pulse el botón [MENU] para abrir el menú.
2. El menú está dividido en 3 submenús.
  - Preferencias de conteo
  - Configuración del dispositivo
  - Versiones
3. Pulse un elemento del submenú para abrirlo o pulse [<-] para volver al menú de conteo.

## Uso del menú

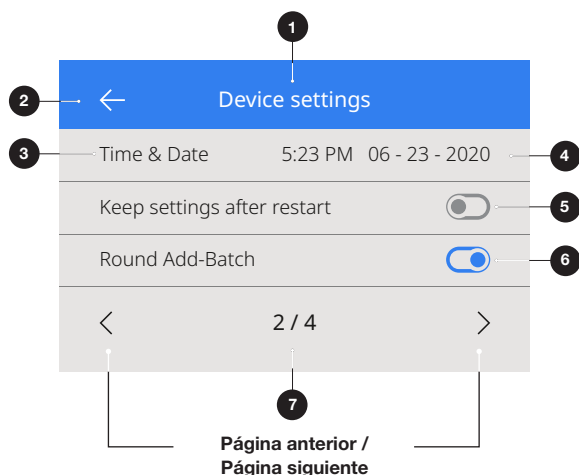

1. Menú/Submenú actual
2. Volver un paso atrás
3. Elemento del menú
4. Ajustes del elemento
5. Interruptor de función  
OFF: el interruptor es gris
6. Interruptor de función  
ON: el interruptor es blanco brillante y azul bright white and blue.
7. Indicador del número de página

## Elementos del menú

---

<b>Preferencias de conteo</b>	<b>Descripción del ajuste</b>
Sonido de botones	Activar o desactivar los sonidos de confirmación al pulsar un botón mediante el interruptor On/Off.
Sonido de alarma	Activar o desactivar los sonidos de alarma cuando se produce un error mediante el interruptor On/Off.
Cantidades de lote	Cambiar los números de lote preestablecidos en el menú rápido.
<hr/>	
<b>Configuración del dispositivo</b>	<b>Descripción del ajuste</b>
Idioma	Seleccionar el idioma de la interfaz de usuario.
Formato de hora	Seleccionar el formato de 12 o 24 horas.
Hora y fecha	Menú para introducir manualmente la hora y la fecha. Se muestra la hora y la fecha actuales.
Conservar la configuración después del reinicio	Activado (On): los ajustes actuales del usuario se mantendrán después de reiniciar. Desactivado (Off): el dispositivo se iniciará con detección automática de moneda, modo de conteo Mix y Batch desactivado.

---

<b>Configuración del dispositivo</b>	<b>Descripción del ajuste</b>
Configuración de fábrica predeterminada	Iniciar el procedimiento de restablecimiento. Tras el restablecimiento, el dispositivo vuelve a los ajustes de fábrica. Todos los ajustes del usuario se borran.
Menú de mantenimiento	Este menú está protegido por un código PIN y solo es accesible bajo la supervisión de Safescan.
Obtener Safescan App	Escanee el código QR para acceder a la página de descarga de la aplicación Safescan.

<b>Configuración del dispositivo</b>	<b>Descripción del ajuste</b>
Versión de software	Muestra la versión de software instalada.
Firmware BT	Muestra el firmware Bluetooth instalado.
Dirección MAC BT	Muestra la dirección MAC de Bluetooth.

## Mantenimiento y servicio técnico

---

Para garantizar un funcionamiento fiable y continuo, es necesario limpiar periódicamente las piezas internas y los sensores del dispositivo. El polvo o la suciedad pueden desprenderse de los billetes y afectar al correcto funcionamiento de los sensores, al igual que objetos extraños que puedan haberse quedado atascados.

**Observación:** Apague siempre la máquina y desconecte el cable de alimentación del dispositivo antes de realizar cualquier tarea de mantenimiento.

### Apertura del panel superior

---

1. Levante la empuñadura.

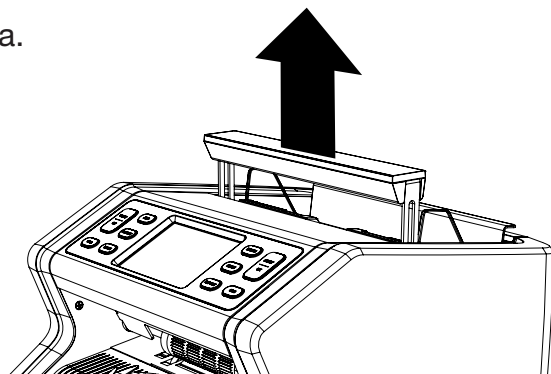

2. Gire el panel de control hacia fuera.

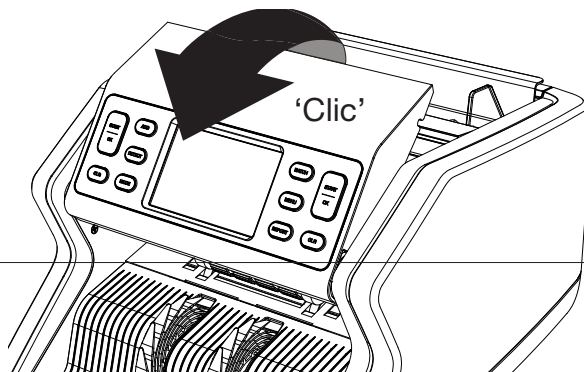

## Limpieza

En función de la frecuencia de uso de la máquina, elimine todo el polvo de los sensores con un cepillo seco (incluido) o con un paño, de forma semanal o mensual. Durante la limpieza se recomienda el uso de aire comprimido o una aspiradora. Si utiliza una aspiradora, asegúrese de colocar un accesorio de cepillo suave en la manguera.

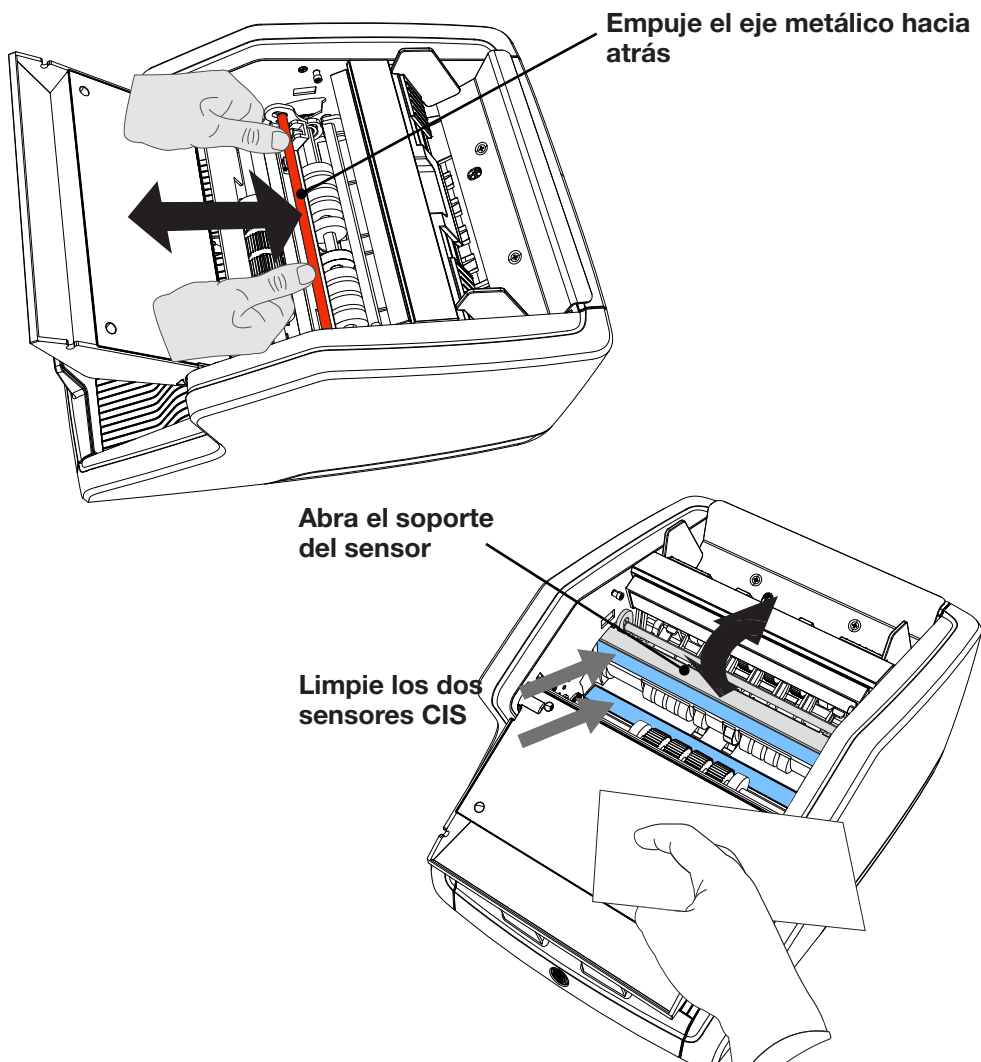

## Limpieza

---

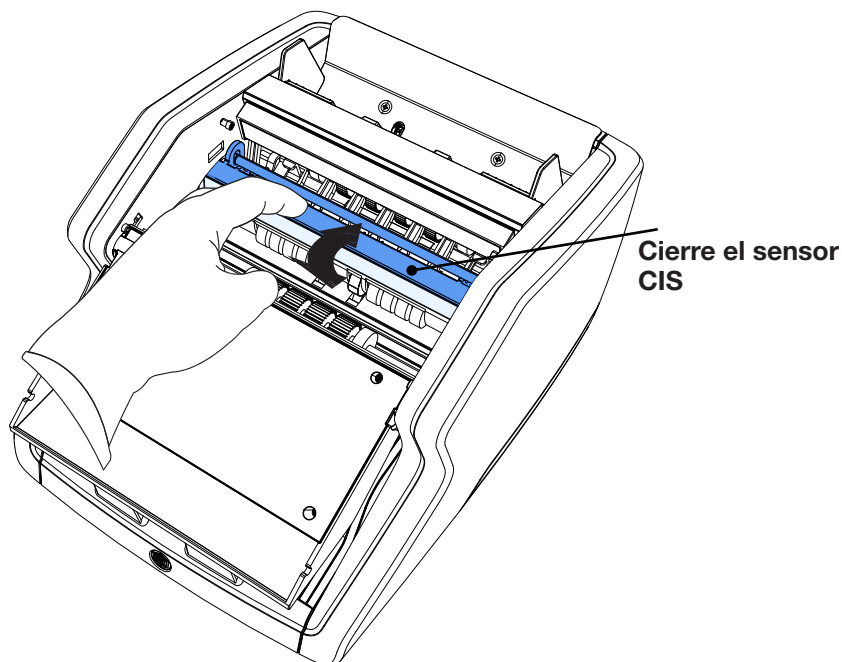

## Actualizaciones de software

---

Los bancos centrales actualizan constantemente sus billetes para incorporar las últimas características de seguridad y dificultar aún más el trabajo de los falsificadores. El equipo especializado en gestión de divisas de Safescan se asegura de que su contadora de billetes de la serie 2400 pueda mantenerse al día con estos cambios.

Todos los dispositivos Safescan se prueban anualmente en los bancos centrales. Para asegurarse de que su máquina está actualizada, consulte periódicamente nuestro sitio web para comprobar si hay nuevas actualizaciones disponibles para su dispositivo.

## Actualizar el dispositivo

---

1. Compruebe la versión del software de divisas en su máquina. La versión del software se muestra en el menú. Pulse **[MENU]** y, a continuación, pulse Versions para ver la versión actual.
2. Vaya a **[www.safescan.com/downloads](http://www.safescan.com/downloads)**.
3. Complete la categoría, el producto y el número de pieza. Se mostrará la versión más reciente de las actualizaciones de software.
4. Compare los números de versión y los detalles para comprobar si es necesaria una actualización de software.
5. Si se requiere una actualización de software: descargue el paquete de software y siga las instrucciones del procedimiento de actualización incluidas.

## Technical Specifications

---

<b>Monedas compatibles:</b>	Visite <a href="http://www.safescan.com">www.safescan.com</a> para consultar la disponibilidad actualizada.
<b>Modos de conteo:</b>	<b>Mix</b> (conteo de valor para monedas ordenadas y desordenadas) <b>Sort</b> (conteo de valor con clasificación por denominación o conteo de hojas con clasificación por tamaño y detección: None, UV, MG o UV + MG) <b>Count</b> (conteo de hojas, con ajustes de detección: Off, UV, MG o UV + MG)
<b>Velocidad de conteo:</b>	800, 1000 y 1200 billetes/minuto
<b>Detección de características de billetes:</b>	UV, MG, MT, IR, IMAGE, tamaño 3D, grosor, calidad del papel
<b>Rango de tamaño de billetes:</b>	50 x 110 mm ~ 90 x 180 mm
<b>Capacidad de la tolva:</b>	150 billetes
<b>Capacidad del apilador:</b>	220 billetes
<b>Alimentación:</b>	CA 110-250 V / 50-60 Hz
<b>Consumo de energía:</b>	60 W máximo (verificar)
<b>Dimensiones:</b>	(An x Pr x Al) 259 x 254 x 255 mm
<b>Peso:</b>	6,4 kg (verificar)
<b>Temperatura de funcionamiento:</b>	15-35 °C / 59-95 °F

## Soporte técnico

---

Visite primero nuestro centro de soporte en línea: vaya a **support.safescan.com** y seleccione “Banknote Counters”.

Si necesita asistencia adicional, nuestro equipo de Atención al Cliente está disponible por teléfono durante el horario laboral (zona horaria GMT +1) o por correo electrónico para responder a cualquier pregunta que pueda tener sobre el uso de su dispositivo Safescan. Visite **www.safescan.com** para obtener más información.

Al llamar o enviar un correo electrónico a nuestro equipo de Atención al Cliente, asegúrese de tener a mano la siguiente información: número de modelo, número de serie (consulte la etiqueta del producto en la parte inferior del dispositivo), número de versión del software (mostrado al iniciar el dispositivo) y fecha de compra.

Número de serie



Número de versión del software

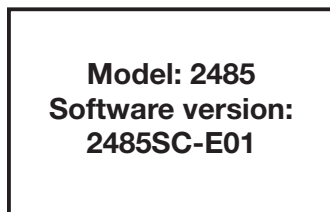

## Garantía de 3 años

---

Procedimiento de garantía: **www.safescan.com**

**CE** Este producto cumple con los requisitos esenciales y otras disposiciones pertinentes de las directivas europeas aplicables. La Declaración de Conformidad (DoC) está disponible en [www.safescan.com](http://www.safescan.com).



Lleve el dispositivo a un centro de reciclaje si desea desecharlo. Nunca elimine dispositivos electrónicos junto con los residuos domésticos.

Lleve el dispositivo a un centro de reciclaje si desea desecharlo. Nunca elimine dispositivos electrónicos junto con los residuos domésticos. Safescan® es una marca registrada de Solid Control Holding B.V. Ninguna parte de este manual puede reproducirse de ninguna forma, ya sea mediante impresión, copia o cualquier otro medio, sin la autorización previa y por escrito de Solid Control Holding B.V. Solid Control Holding B.V. se reserva todos los derechos de propiedad intelectual e industrial, incluidos, entre otros, todos sus derechos de patente, marca registrada, diseño, fabricación, reproducción, uso y venta. Toda la información contenida en este manual está sujeta a cambios sin previo aviso. Solid Control Holding B.V. no se hace responsable ni asume ninguna responsabilidad por la información proporcionada en este manual. 20261